

PORTES OBERTES

16 d'abril de 2024

*“L’ensenyament que deixa empremta no és el
que es fa de cap a cap, sinó de cor a cor.”*

Howard G. Hendricks



BENVINGUTS A L'INSTITUT BAIX A MAR

Sistema educatiu a Catalunya. Curs 2023-2024

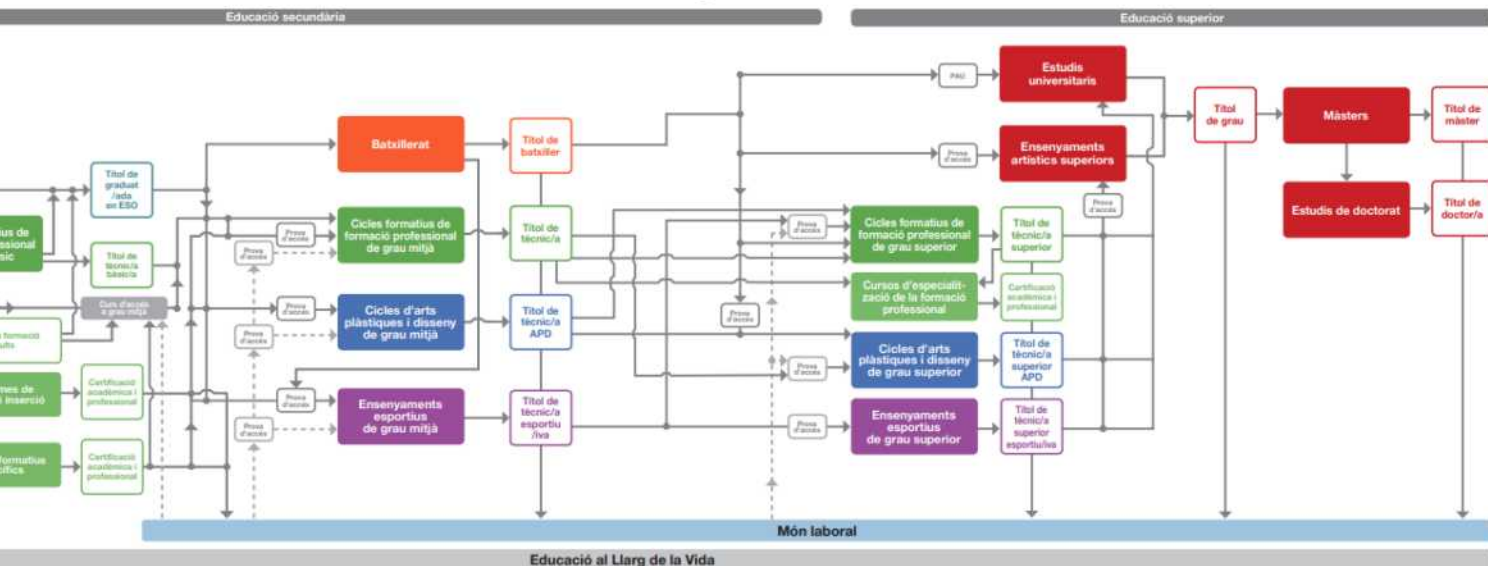

PROPÒSITS

1

MILLORAR LA COHESIÓ SOCIAL I LA CONVIVÈNCIA ENTRE TOTA LA COMUNITAT EDUCATIVA, FOMENTANT LA INCLUSIÓ I PARTICIPACIÓ

2

MILLORAR ELS RESULTATS ACADÈMICS AIXÍ COM EL RENDIMENT AMB L'OBJECTIU D'ASSOLIR L'EXCEL·LÈNCIA

3

POTENCIAR LA IMATGE DEL CENTRE COM A GENERADOR DE CANVI SOCIAL, SOSTENIBLE I SOLIDARI, AMB UNA MIRADA CAP A L'EXTERIOR

COM ACONSEGUIR-LOS ?

ATENCIÓ PERSONALITZADA

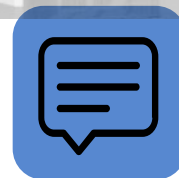

APRENTATGE COMPETENCIAL



EINES DIGITALS



IGUALTAT D'OPORTUNITATS





ATENCIÓ PERSONALITZADA



ATENCIONS
INDIVIDUALS



COMISSIÓ DE
CONVIVÈNCIA
I MEDIACIÓ

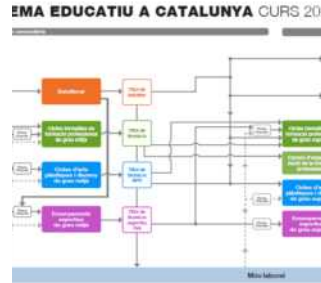

ORIENTACIÓ
EDUCATIVA



ESTRATÈGIES
D'APRENTATGE

ATENCIÓ PERSONALITZADA



IOC



COMUNICACIÓ
AMB LES
FAMÍLIES



REUNIONS
SETMANALS





APRENTATGE COMPETENCIAL



ALEMANY



EOI GARRAF



ESTADA
IRLANDA



LABORATORI
MATEMÀTIC

APRENTATGE COMPETENCIAL

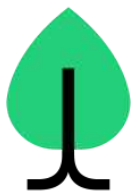

LABORATORI
FABLAB
(aula Maker)



MAPA DE
BALL



ESPAI DE
LECTURA



REVISTA
DIGITAL



APRENTATGE COMPETENCIAL



BUTLLETINS
DE NOTES



FORMACIÓ
PROFESSORAT





EINES DIGITALS...



IPAD / TAULETA



PÀGINA WEB

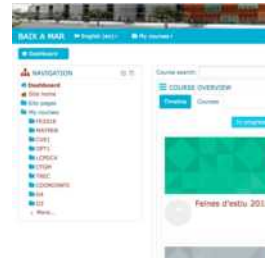

MOODLE



CLICKEDU



... I NO DIGITALS



BOLÍGRAF,
LLAPIS,
GOMA...



LLIBRETES,
MATERIAL
MANIPULATIU...

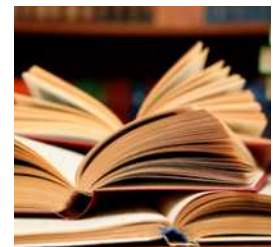

LLIBRES PAPER,
LLIBRES DIGITALS...

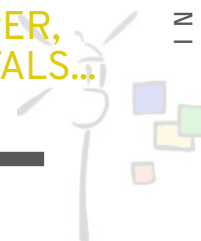



IGUALTAT D'OPORTUNITATS



BEQUES I
AJUTS



SORTIDES



SORTIDES AL
TEATRE



PREMIS I
CONCURSOS



EL NOSTRE DIA A DIA

ESTRUCTURA DEL CURS 2023-
2024

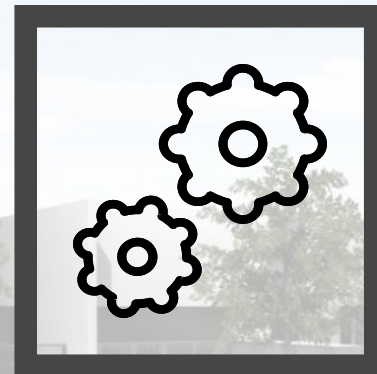

**1r
ESO**

**3 línies
4 grups**

**2n
ESO**

**3 línies
3 grups**

**3r
ESO**

**4 línies
+
1 PDC**

**4t
ESO**

**3 línies
+
1 PDC**

SIEI+

**1r
BATX**

2 línies

**2n
BATX**

2 línies

**Aula
acollida**



EL NOSTRE DIA A DIA

ORGANITZACIÓ CURRICULAR

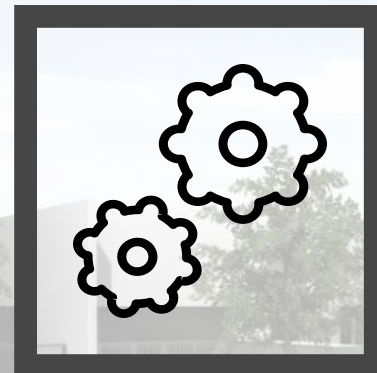

Distribució horària

Matèries	1r	2n
Llengua Catalana i Literatura	2	2
Llengua Castellana i Literatura	2	2
Llengua Estrangera	3	3
Educació Física	2	
Filosofia	2	
Història de la Filosofia		3
Història		3
Tutoria	1	1
Treball de Recerca		(*)
Matèria obligatòria de modalitat	3	4
Matèria de modalitat	3	4
Matèria de modalitat	3	4
Optativa anual (franja 1)	3	
Optatives trimestrals (franja 2)	3	
Optatives trimestrals (franja 3)	3	
Optatives trimestrals ODS o optativa anual		4
TOTAL	30	30



Decret 171/2022, de 20 de setembre, d'ordenació dels ensenyaments de batxillerat.

Modalitat de batxillerat		Matèria obligatòria de modalitat
Arts	Arts plàstiques, imatge i disseny	Dibuix Artístic I i II
	Música i arts escèniques	Anàlisi Musical I i II o Arts Escèniques I i II
Ciències i tecnologia		Matemàtiques I, Matemàtiques II o Matemàtiques CS II
General (en fase pilot)		Matemàtiques Generals (1r), Ciències Generals (2n)
Humanitats i ciències socials	Humanitats	Llengua i Cultura Llatines I i II
	Ciències socials	Matemàtiques CS I i II o Matemàtiques I i II

(*) Sense assignació horària



EL NOSTRE DIA A DIA

1r de batxillerat (LOMLOE)

	MOD 1	MOD 2	MOD 3	OPT 1	OPT 2	OPT 3
CIÈNCIES I TECNOLOGIA	Matemàtiques	Tecnologia i Enginyeria	Dibuix tècnic	Programació	Física	Robòtica
		Biologia	Química	Biomedicina	Reptes científics actuals (BIO / GEO)	Psicologia
HUMANITATS I CIÈNCIES SOCIALS	Economia i empreudoria	HMC	MACS	Funcionament de l'empresa	Problemàtiques socials	Alemany
	Llengua i Cultures Llatines		Literatura universal	Món clàssic	Revista	Comunicació audiovisual

EL NOSTRE DIA A DIA



TREBALL DE RECERCA

- ❑ És una activitat d'investigació que ha de fer tot l'alumnat de batxillerat
- ❑ Té una durada de 70 h i representa el 10% de la qualificació final de batxillerat
- ❑ Etapes o fases:
 - Elecció del tema a investigar
 - Objectius inicials
 - Planificació de la recerca
 - Cerca d'informació
 - Processament de la informació
 - Elaboració de conclusions
 - Presentació de l'informe (redacció del treball i exposició oral)
- ❑ El tutor del **treball de recerca** dona suport a l'alumne en totes les etapes.
- ❑ Ha de tenir un resum/*abstract* de 250 paraules aproximadament, en llengua estrangera i en la llengua en què no estigui redactat el TR (català/castellà).

EL NOSTRE DIA A DIA

ORIENTACIÓ



EL NOSTRE DIA A DIA

ORGANITZACIÓ BATXILLERAT

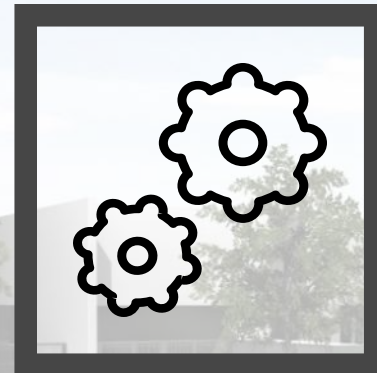

**1r
BTX**

Seguiment TREC

Setmana d'exàmens

Orientació

Tauleta / Ipad / Ordinador

Revista digital



**2n
BTX**

Seguiment TREC

Setmana d'exàmens

Orientació

Tauleta / Ipad / Ordinador





ASPECTES PRÀCTICS

MARC HORARI (de 8h a 14:30h)

ENTRADES I SORTIDES DEL CENTRE

ÚS DELS MÒBILS

MATERIAL d'ús individual

ARMARIETS





ASPECTES PRÀCTICS

CALENDARI DE PREINSCRIPCIÓ I MATRÍCULA

La preinscripció és un moment important...

... per això volem estar al teu costat i acompanyar-te durant tot el procés. Som-hi?





ASPECTES PRÀCTICS

PROCÉS DE PREINSCRIPCIÓ I MATRÍCULA

Preinscripció

Batxillerat



La preinscripció escolar al batxillerat

El batxillerat prepara els i les alumnes per a la seva incorporació a estudis posteriors, tant professionals com universitaris, i per a l'accés al món laboral.

Consulta l'apartat [Què necessito per accedir-hi](#) per conèixer els requisits acadèmics per cursar el batxillerat.

24
25

2 línies a 1r de BATX



Moltes gràcies!

INSTITUT BAIX A MAR
c/ Àncora, 29
08800 Vilanova i la Geltrú
Tf. 936571742
correu@iesbaixamar.com
<https://agora.xtec.cat/insbaixamar/>

